

Varenummer: 03705006  
 Beskrivelse: Fluro ledhoved BRM 6 L  
 venstregevind med kuglelejer

## Mål

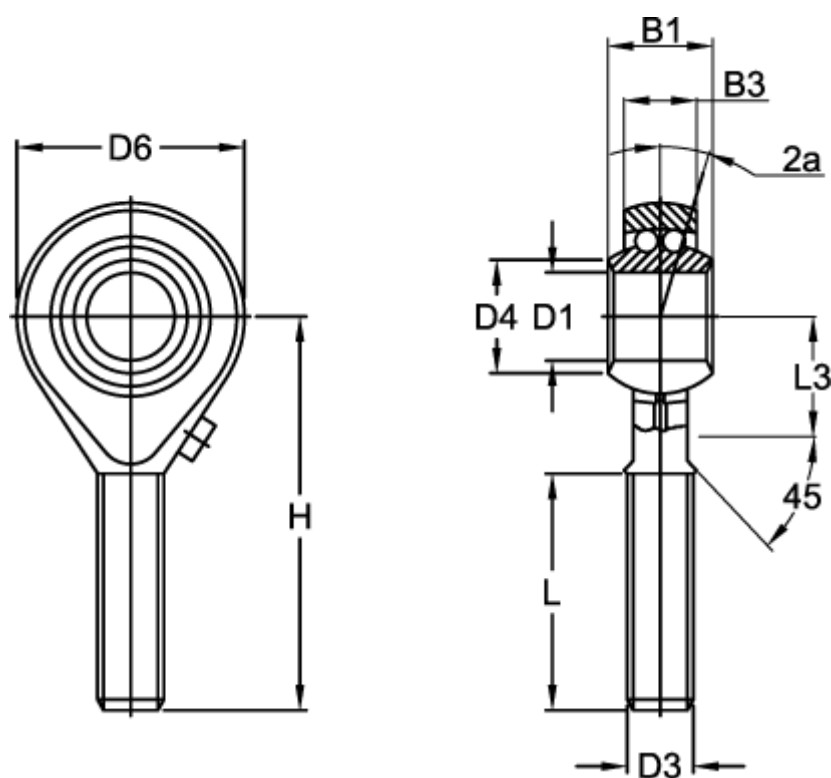

B1	= 9	L	= 22
B3	= 6.75	L3	= 12
D1	= 6	Max o/min	= 1350
D3	= M6x1	Statisk belastning (N)	= 650
D4	= 9.0	Vinkel 2a	= 8.0
D6	= 20	Vægt (kg)	= 0.019
Dynamisk belastning C (N)	= 2750.0		
H	= 36		